

Deumidificatore ad adsorbimento WDH-DS3

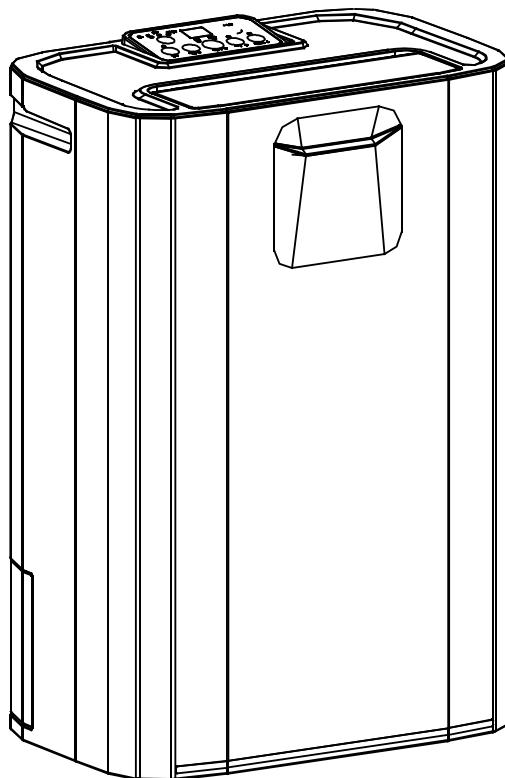

Caro cliente,

Avete scelto un prodotto di alta qualità. Per assicurarsi di ottenere un sacco di divertimento da questo prodotto, ecco qualche altro consiglio:

In caso di problemi:

Speriamo che il dispositivo soddisfi le vostre aspettative! Se, nonostante la massima cura possibile, ci fosse motivo di lamentarsi, vi chiediamo di contattarci brevemente, perché siamo molto preoccupati per la vostra soddisfazione e vorremmo chiarire qualsiasi malinteso.

La prima operazione:

Quando le tubature interne entrano per la prima volta in contatto con l'umidità, possono essere necessarie fino a circa 3 ore perché il primo liquido si accumuli nel contenitore di raccolta, a seconda dell'umidità della stanza.

Inoltre, un leggero odore di plastica può essere rilevato durante le prime ore di funzionamento. Questo è normale e non è motivo di preoccupazione.

Umidità della stanza e prestazioni di deumidificazione:

Se desiderate controllare l'umidità della stanza e le relative prestazioni di deumidificazione con il vostro misuratore di umidità (igrometro), evitate di montare questo misuratore di umidità su una parete, poiché ciò falsificherebbe il vero contenuto di umidità dell'aria della stanza. Vedere anche le spiegazioni sotto Risoluzione dei problemi !!!

Importanti istruzioni di sicurezza:

- Sorvegliare il deumidificatore quando i bambini sono vicini all'unità!
- Attenzione all'elettricità, non camminare o inserire mai oggetti nell'unità!
- Non appoggiare alcun oggetto sul deumidificatore!
- Posizionare il deumidificatore su una superficie stabile e uniforme.
- Non bloccare l'aria di scarico (lamella) dell'apparecchio e assicurarsi che ci sia spazio sufficiente intorno al ventilatore!
- Si prega di non utilizzare questo elettrodomestico in una grande lavanderia o in una sala di lavaggio.
- Assicurarsi che l'alimentazione d'aria del dispositivo sia sufficiente, altrimenti può portare a una riduzione delle prestazioni e, nel peggiore dei casi, al surriscaldamento e/o all'incendio!
- Solo il personale qualificato o gli elettricisti possono aprire l'apparecchio!
- Assicurarsi che l'umidità non raggiunga il sistema elettrico dell'apparecchio!
- Utilizzare solo la tensione raccomandata per il funzionamento dell'apparecchio!
- Assicurarsi che il cavo di alimentazione sia spiegato (slegato) prima di collegarlo alla presa di corrente!
- Assicurarsi che la spina sia pulita e correttamente collegata alla presa prima di utilizzare l'apparecchio!
- Non avvicinatevi mai alla spina o alla presa con le mani bagnate!
- La condensa non è adatta per bere!
- Si prega di non utilizzare prese multiple per il funzionamento del deumidificatore!
- Non riparare da soli i cavi difettosi o danneggiati sul dispositivo, potreste subire una grave scossa elettrica!
- Questo apparecchio non è destinato all'uso da parte di persone (compresi i bambini) con ridotte capacità fisiche, sensoriali o mentali, o con mancanza di esperienza e/o conoscenza, a meno che non siano state supervisionate o istruite sull'uso dell'apparecchio da una persona responsabile della loro sicurezza.
- Assicurarsi che le sostanze altamente infiammabili (es. gas/olio ecc.) non si trovino mai nelle vicinanze dell'apparecchio!
- Se non utilizzate l'apparecchio per un periodo di tempo prolungato, spegnetelo e staccate la spina!

Si prega di spegnere immediatamente il dispositivo e di rimuoverlo dalla rete elettrica se qualcosa sembra essere sbagliato!!! In questo caso, si prega di contattare uno specialista e non tentare di riparare il dispositivo da soli!!!

Esempi: La ventola non funziona durante il funzionamento o il fusibile è saltato.

Descrizione delle parti del dispositivo:

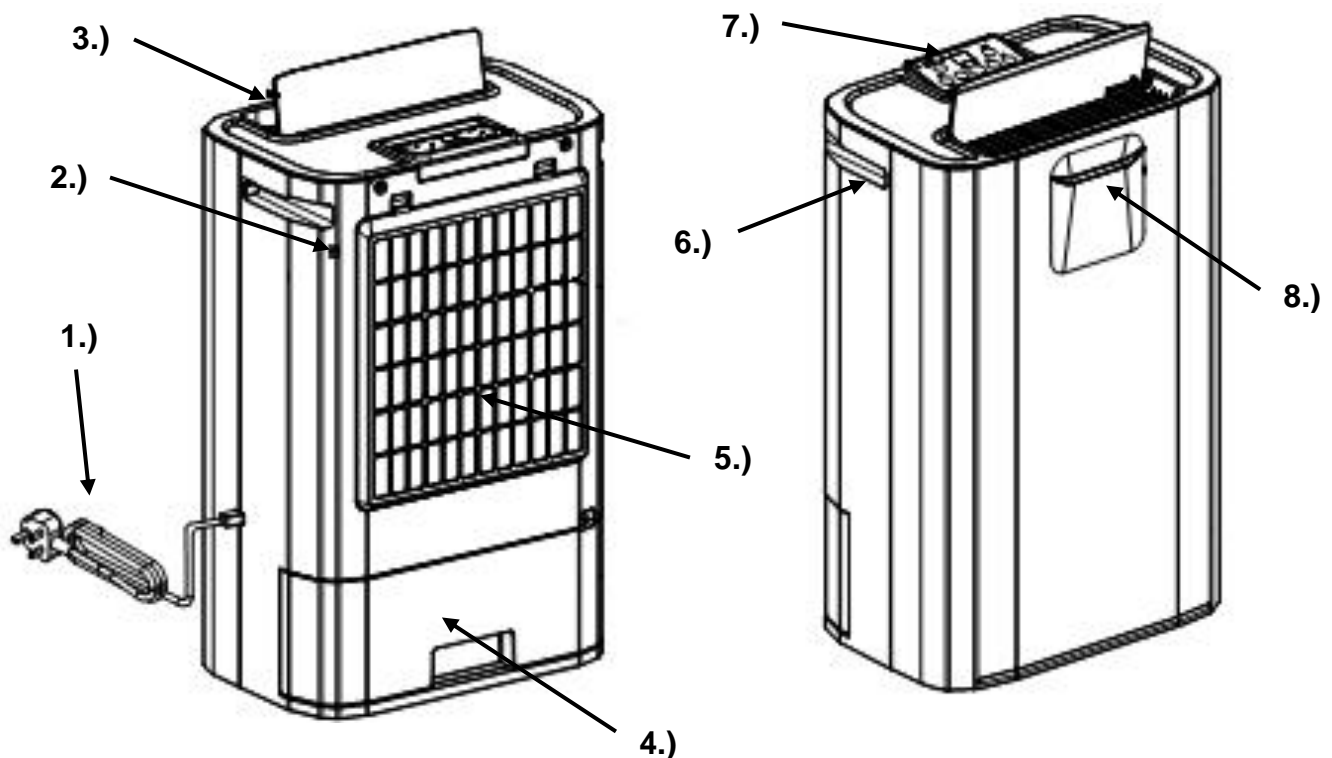

- | | |
|--|---|
| 1.) Cavo di alimentazione e spina di alimentazione | 5.) Ingresso dell'aria e filtro dell'aria |
| 2.) Sensore di umidità | 6.) Maniglia per il trasporto |
| 3.) Uscita dell'aria / aletta di guida dell'aria | 7.) Pannello di controllo |
| 4.) Serbatoio di condensazione | 8.) LED umidità |

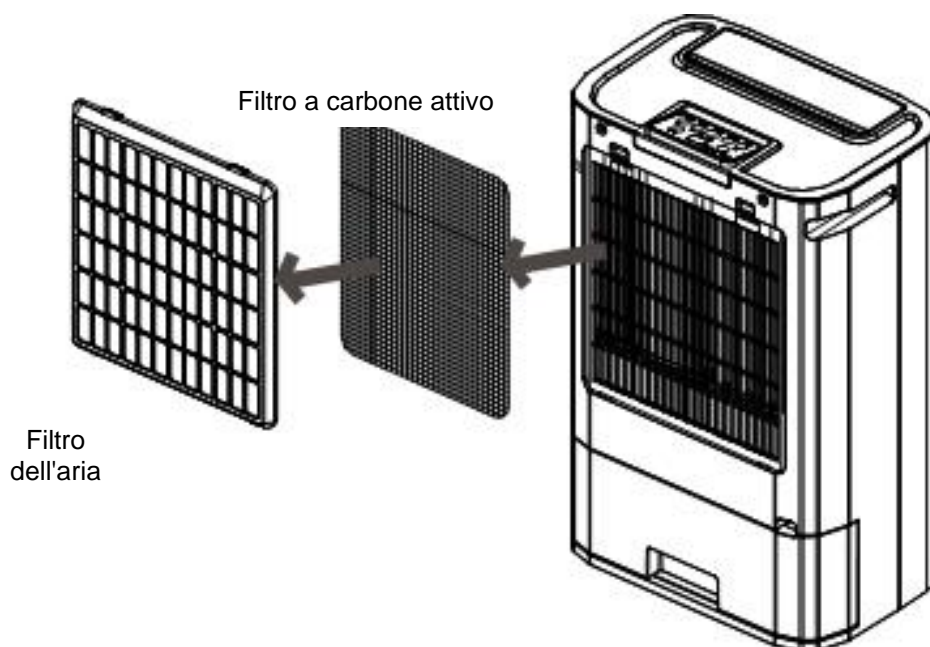

Descrizione funzionale:

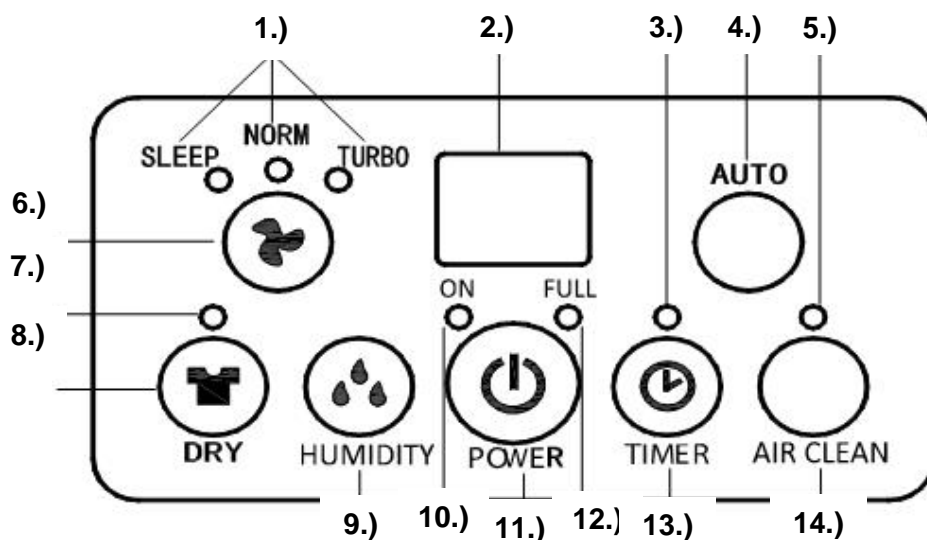

- 1.) Luci di segnalazione della forza di circolazione dell'aria selezionata
- 2.) Schermo di visualizzazione
- 3.) "Segnale luminoso"Timer attivato
- 4.) Pulsante per selezionare la "modalità Auto"
- 5.) "Segnale luminoso "Purificazione dell'aria attiva"
- 6.) Pulsante di selezione della circolazione dell'aria
- 7.) "Luce di segnalazione "Modalità turbo"

- 8.) Pulsante DRY per selezionare la "modalità turbo".
- 9.) Pulsante umidità per impostare l'umidità dell'aria
- 10.) Luce di funzionamento
- 11.) Interruttore On/Off
- 12.) Segnale luminoso "Serbatoio della condensa pieno"
- 13.) Pulsante Timer per impostare il tempo di funzionamento del timer
- 14.) Pulsante per attivare la pulizia dell'aria (AIR CLEAN)
Opzionale > Filtro HEPA richiesto (vedi 1.5)

Istruzioni per l'uso:

1. Commissioning

- 1.1. Inserire correttamente la spina di alimentazione nella presa di corrente.
- 1.2. Controllare che il serbatoio della condensa sia correttamente posizionato nel deumidificatore. Quando si usa il deumidificatore per la prima volta, è possibile che si accenda la spia "Serbatoio della condensa pieno". Basta estrarre brevemente il serbatoio della condensa e poi rimetterlo dentro e si è pronti a partire!
- 1.3. Aprite l'aletta di guida dell'aria all'uscita dell'aria del vostro deumidificatore e poi accendete l'unità con l'interruttore On/Off". Il deumidificatore inizia il suo funzionamento con un valore nominale del 50% r.l. e una debole circolazione dell'aria. Ora premete il pulsante Humidity per impostare l'umidità desiderata. Premere più volte il pulsante Umidità per impostare l'umidità desiderata tra il 40% - 70% RH. Il valore target che avete impostato lampeggia sul display per circa 5 secondi. In seguito, l'attuale umidità della stanza viene visualizzata di nuovo. Il valore nominale "Co" corrisponde al funzionamento continuo! Se l'umidità della stanza è inferiore al 35% quando è attivato il funzionamento continuo, l'unità funziona per circa 15 minuti e poi si ferma brevemente. Questo ciclo continua fino a quando l'umidità sale di nuovo sopra il 35%. Oltre al display, l'umidità corrente della stanza è indicata anche dal LED dell'umidità. Il LED si illumina in tre colori diversi:

Blu	=	Alta umidità	> 70% r.l.
Verde	=	Umidità media	~ 50 - 70% r.l.
Rosso	=	Bassa umidità	< 50% r.l.

- 1.4. Usare il pulsante di selezione della circolazione dell'aria per scegliere tra circolazione dell'aria debole (SLEEP), normale (NORM) e forte (TURBO).

Avviso: Quando si aziona il deumidificatore in modalità SLEEP, funziona in modo particolarmente silenzioso e con una bassa potenza di riscaldamento. Inoltre, il LED dell'umidità non si accende in questa modalità.

- 1.5. Opzionalmente è possibile attivare modalità speciali:

Modalità automatica: Se si attiva la modalità automatica premendo il pulsante Auto, il deumidificatore funziona in modo indipendente come segue: Se l'umidità misurata è superiore al 70% r.l., il deumidificatore deumidifica con una normale circolazione dell'aria (NORM). Se l'umidità è tra il 70-55% r.l., il deumidificatore deumidifica con una debole circolazione dell'aria (SLEEP). Se l'umidità della stanza raggiunge un valore inferiore al 55% r.l., il deumidificatore si ferma per 30 minuti. Dopo i 30 minuti, il ventilatore comincia a girare per determinare di nuovo l'umidità attuale. Se ora questo è di nuovo sopra il 55% di r.l., il deumidificatore comincia a funzionare. Il deumidificatore ricomincerà a deumidificare automaticamente.

Nota: In modalità Auto, nessun valore di umidità viene mostrato sul display. Invece, lì viene segnalato "Au".

Modalità turbo (DRY): Attivare la modalità turbo premendo il pulsante DRY. Se la modalità turbo è attivata, ciò è indicato dalla spia "modalità turbo". In questa modalità, il deumidificatore funziona per otto ore al valore target preimpostato del 40% e solo con una forte circolazione dell'aria. Dopo otto ore di funzionamento, l'unità si ferma per 30 minuti. Una volta trascorsi i 30 minuti, il ventilatore inizia a girare per misurare nuovamente l'umidità attuale. Se questo è di nuovo sopra il 40%, il deumidificatore ricomincia a deumidificare automaticamente. Tuttavia, se l'umidità rimisurata non è superiore al 40%, il deumidificatore si ferma di nuovo per 30 minuti e poi misura nuovamente l'umidità. Questo ritmo viene continuato continuamente.

Modalità di purificazione dell'aria: Premere il pulsante "AIR CLEAN" per attivare la purificazione dell'aria. In questa modalità, non ha luogo alcuna deumidificazione dell'aria! Solo il ventilatore viene messo in funzione. È possibile regolare la forza della circolazione dell'aria come desiderato. Per questa modalità, si consiglia di inserire un filtro HEPA nel dispositivo, che si può ottenere da noi come accessorio opzionale.

- 1.6. Se volete attivare/utilizzare la funzione timer (funzione per determinare il tempo rimanente o funzione per specificare un'ora di inizio), premete il pulsante TIMER.

Determinazione del tempo di funzionamento rimanente: Premere il pulsante TIMER durante il funzionamento per selezionare il tempo di funzionamento rimanente desiderato del deumidificatore. (Si può selezionare un valore tra 1 e 24 ore). Trascorso questo tempo di funzionamento selezionato, l'apparecchio si spegne automaticamente.

Determinazione dell'ora di inizio: Con il deumidificatore spento, premere il pulsante TIMER per selezionare l'ora di inizio desiderata. (Si può selezionare un valore tra 1 e 24 ore). Dopo che questa durata selezionata è trascorsa, l'unità si accende automaticamente (con le ultime impostazioni utilizzate).

Avviso: Quando si spegne, il ventilatore del dispositivo continua a funzionare automaticamente per almeno 2 minuti. Questo è per proteggere dal surriscaldamento. Non spegnere mai l'apparecchio tirando la spina di rete! Si dovrebbe staccare la spina al più presto quando il tempo di funzionamento è scaduto e l'apparecchio si è spento completamente!

Se la temperatura ambiente non supera i 20°C, l'apparecchio può funzionare anche con un timer. In questo caso l'unità non dovrebbe surriscaldarsi.

Se la temperatura ambiente è superiore a 20°C, non è consigliabile far funzionare l'apparecchio con un timer o rinunciare al tempo di superamento!
il tempo di esecuzione non è consigliabile!

1.7. **Protezione da sovraccarico:** Il deumidificatore funziona per un massimo di 8 ore alla volta e poi si ferma per 30 minuti per evitare il sovraccarico o il surriscaldamento! Dopo la pausa di 30 minuti, il funzionamento riparte normalmente.

Attenzione: l'apparecchio può funzionare con un timer. Tuttavia, si consiglia di non utilizzarlo a temperature ambiente superiori a 20 °C, in modo che l'apparecchio possa raffreddarsi correttamente!

2. Svuotare il serbatoio di raccolta / Quando il LED di segnalazione "Serbatoio di condensa pieno" si accende

Quando il serbatoio della condensa è pieno, la luce di segnalazione (FULL) si accende e il deumidificatore ferma automaticamente il suo funzionamento di deumidificazione. Rimuovere con attenzione il serbatoio della condensa con entrambe le mani e svuotarlo (preferibilmente sopra una vasca da bagno o un grande lavandino). Dopo aver rimesso ordinatamente il serbatoio della condensa nell'apparecchio, l'operazione di deumidificazione si riavvia automaticamente entro pochi secondi (max. 1 minuto).

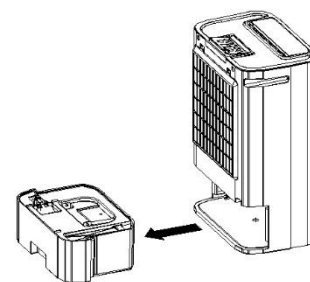

3. Collegamento di un tubo (opzionale)

- 3.1. Avete bisogno di un tubo di plastica da 1/2 pollice (diametro 12 - 13 mm).
- 3.2. Il punto di connessione per il tubo di scarico si trova sul lato posteriore destro del deumidificatore. (Scarico normale dell'acqua sopra il serbatoio della condensa).
- 3.3. Rimuovere il serbatoio della condensa.
- 3.4. Guida il tubo appropriato sul rubinetto di scarico dell'acqua e assicurati che il tubo sia ben inserito.
- 3.5. Ora spingete di nuovo il serbatoio dell'acqua nella sua posizione normale. Assicuratevi che il tubo flessibile passi attraverso la piccola apertura prevista per esso sulla destra sopra il serbatoio di condensazione e che tutto sia ben posizionato e che l'acqua non possa fuoriuscire dai collegamenti (vedi Fig. 1).
- 3.6. **Drenaggio corretto dell'acqua di condensa con collegamento al tubo flessibile!** Assicurarsi che il tubo abbia sempre una leggera pendenza verso il basso (vedi Fig. 2 e Fig. 3).
- 3.7. A basse temperature d'esercizio, non è consigliabile collegare un tubo flessibile, poiché la condensa potrebbe congelare nel tubo e quindi causare un blocco!

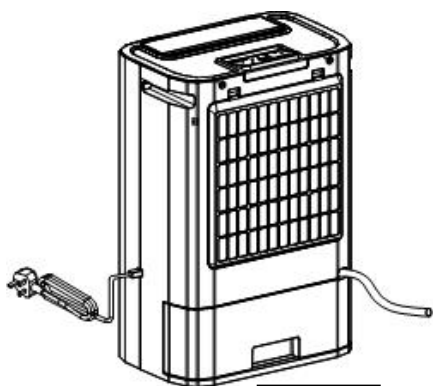

Fig. 1

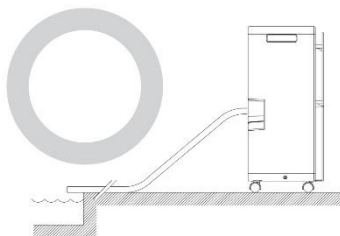

Fig. 2

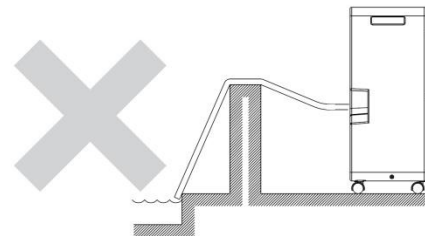
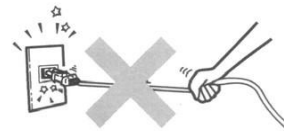

Fig. 3

4. Altre istruzioni operative

- 4.1. Non staccare la spina tirando il cavo di alimentazione!
- 4.2. Non usare repellenti per insetti, olio spray, vernice spray, ecc. vicino al deumidificatore. Questo può causare danni all'unità o addirittura un incendio!
- 4.3. Non posizionare l'apparecchio su superfici inclinate o irregolari!
- 4.4. Si prega di mantenere sempre una distanza di circa 20 cm dal muro per evitare un possibile surriscaldamento dell'apparecchio. Inoltre, si prega di garantire una distanza di circa 60 cm verso l'alto quando si asciuga il bucato!
- 4.5. Per un funzionamento efficace ed economico della deumidificazione, si prega di chiudere tutte le porte e le finestre nella stanza del deumidificatore!
- 4.6. Tenere e trasportare sempre l'apparecchio in posizione corretta ed eretta!



- 4.7. Non inserire alcun oggetto nel dispositivo. Questo è pericoloso!

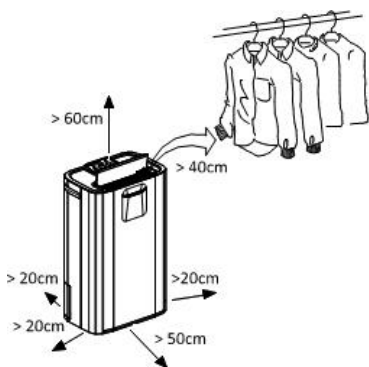
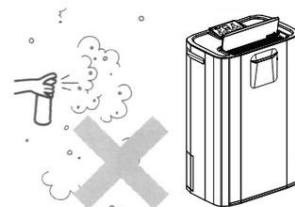

5. Pulizia

5.1. Pulizia dell'alloggiamento

- Si prega di scollegare il deumidificatore dalla rete elettrica prima della pulizia.
- Usa solo detersivi delicati per pulire il tuo deumidificatore.
- Non spruzzare MAI il deumidificatore (per esempio con acqua o simili).

5.2. Pulizia del filtro dell'aria (prefiltro)

Il filtro dell'aria (prefiltro) filtra lanugine, capelli e polvere grossolana, assicurando che si depositi meno polvere nell'apparecchio. Questo assicura una maggiore efficienza. Il filtro aggiuntivo a carbone attivo riduce gli odori.

- Pulire sempre i filtri quando si può supporre che l'aspirazione dell'aria sia ridotta dai filtri dell'aria sporchi!
- Afferra le due tacche nella parte superiore del filtro dell'aria e poi tiralo delicatamente in avanti, questo permetterà al filtro dell'aria di essere facilmente rimosso dal deumidificatore.
- È meglio pulire con cura il filtro dell'aria sotto acqua tiepida o con un aspirapolvere poco regolato (potenza di aspirazione).
- Il filtro a carbone attivo deve al massimo essere aspirato brevemente, ma non pulito con acqua!
- Rimettere i filtri dell'aria puliti nel supporto in ordine inverso - FATTO.

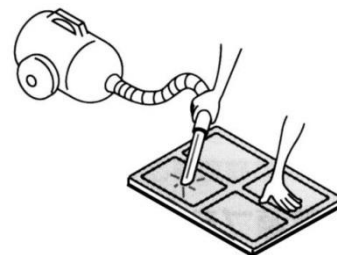
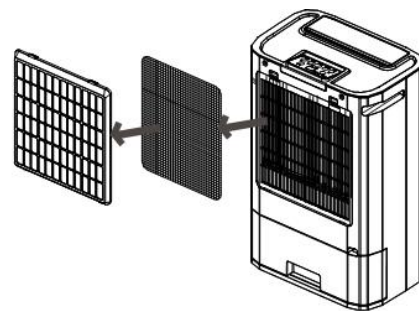

5.3. Sostituzione del filtro HEPA (accessorio opzionale)

Se si utilizza il deumidificatore anche con un filtro HEPA opzionale come depuratore d'aria (AIR CLEAN MODE), cambiare sempre il filtro HEPA quando è sporco. Lo si può vedere rimuovendo il filtro dell'aria (prefiltro). Se il filtro HEPA, che prima era bianco come la neve, ora è marrone scuro, nero o giallo sporco, il filtro HEPA deve essere sostituito.

Dati tecnici:

Nome del modello:	WDH-DS3
Tensione:	220-240V / 50Hz
Consumo massimo di energia:	730 W
Capacità di deumidificazione (ottimale):	10 ltr. /giorno (35°C / 90% r.h.)
Capacità di deumidificazione (standard):	9,5 ltr. /giorno (30°C / 80% r.h.)
Serbatoio di condensazione:	Circa 5 litri
Dimensione (H/W/D):	515 x 360 x 240 mm
Peso:	7,5 kg
Gamma di utilizzo:	1°C ~ 20°C

Risoluzione dei problemi:

L'unità non deumidifica abbastanza / Si accumula troppo poca acqua nel serbatoio di condensazione

Ricordate che l'obiettivo primario non è quello di guadagnare più acqua di condensa possibile, ma di asciugare e/o mantenere l'aria della stanza o i soffitti, le pareti e l'inventario asciutti!

Inoltre, ricordate che il deumidificatore può rimuovere l'umidità solo dall'aria e solo indirettamente dai materiali. A seconda delle condizioni dei soffitti, delle pareti e degli infissi, possono passare diverse settimane prima che rilascino l'umidità immagazzinata nell'aria! Per questo motivo, si consiglia anche che se si utilizza il proprio misuratore di umidità (igrometro), lo si posiziona il più liberamente possibile e un po' lontano da pareti e soffitti, perché altrimenti il valore di umidità determinato dell'aria della stanza sarà falsato!

Come per tutti i deumidificatori, le prestazioni di deumidificazione sono influenzate in modo decisivo dai seguenti fattori:

A) contenuto di umidità dell'aria della stanza e B) calore/temperatura nella stanza.

Codici di errore / indicazione del display

Il deumidificatore è dotato di un'ulteriore funzione di autodiagnosi. Questo significa che il deumidificatore rileva da solo alcuni errori / difetti e mostra un codice di errore indipendentemente sul display.

- E1, E2 o E4: Cortocircuito su uno dei sensori di temperatura (in questo caso contattare con il vostro rivenditore specializzato).
- E5: Il dispositivo è stato inclinato troppo o si trova in posizione troppo irregolare.
- E6 o E7: Surriscaldamento (all'uscita) dell'elemento riscaldante

Nonostante il collegamento del tubo, la maggior parte dell'acqua scorre nel serbatoio di condensazione

Controllare che il tubo della condensa abbia una pendenza verso il basso e che non sia piegato o bloccato. Controllate anche che il deumidificatore sia dritto.

Altro

Dichiarazione di garanzia:

A prescindere dai diritti di garanzia previsti dalla legge, il produttore concede una garanzia secondo le leggi del vostro paese, ma almeno 1 anno (in Germania 2 anni per i privati). L'inizio della garanzia è la data di vendita del dispositivo all'utente finale. La garanzia copre solo i difetti che sono dovuti a materiale o difetti di fabbricazione.

sono.

Le riparazioni in garanzia possono essere effettuate solo da un centro di assistenza autorizzato. A

Per presentare la sua richiesta di garanzia, la preghiamo di allegare lo scontrino originale (con la data di vendita).

Sono esclusi dalla garanzia:

- Normale usura
- Uso improprio, come il sovraccarico del dispositivo o accessori non approvati.
- Danni dovuti a influenze esterne, uso della forza o corpi estranei
- Danni causati dall'inosservanza delle istruzioni per l'uso, ad esempio il collegamento alla tensione di rete sbagliata o l'inosservanza delle istruzioni di montaggio.
- Apparecchiature completamente o parzialmente smontate

Conformità:

Il deumidificatore è stato testato e se stesso e/o le sue parti sono state prodotte secondo i seguenti standard (di sicurezza):

"GS" testato da Intertek, e naturalmente con conformità CE e conformità EMC.

Sicurezza testata secondo: EN 60335-2-40:2003+A11:2004+A12:2005+A1:2006+A2:2009+A13:2012
EN 60335-1:2012+A11:2014+A13:2017+A1:2019+A2:2019+A14:2019
EN 62233:2008
AfPS GS 2019:01 PAK

CE (LVD) Conformità testata secondo: EN 60335-2-40:2003+A11:2004+A12:2005+A1:2006+A2:2009+A13:2012
EN 60335-1:2012+A11:2014+A13:2017+A1:2019+A14:2019+A2:2019
EN 62233:2008

Conformità EMC testata secondo: EN 55014-1:2017+A11:2020
EN 55014-2:2015
EN IEC 61000-3-2:2019
EN 61000-3-3:2013+A1:2019

Corretto smaltimento di questo prodotto:



All'interno dell'UE, questo simbolo indica che questo prodotto non deve essere smaltito con altri rifiuti domestici. Le apparecchiature di scarto contengono preziosi materiali riciclabili che dovrebbero essere riciclati e non danneggiare l'ambiente o la salute umana attraverso lo smaltimento incontrollato dei rifiuti. Pertanto, si prega di smaltire i vecchi dispositivi attraverso sistemi di raccolta adeguati o di inviare il dispositivo per lo smaltimento al luogo in cui è stato acquistato. Poi riciclano il dispositivo.



Vi auguriamo molto piacere con questo dispositivo

La vostra Aktobis AG

Conservare queste istruzioni per l'uso in un luogo sicuro !